

Hakolan perheellä on huonekalujen valmistamisesta yli 50 vuoden kokemus. Jokainen sohvamme tehdään edelleen käsityönä omalla tehtaallamme. Meille on tärkeää olla säilyttämässä hienoa puuseppäperinnettä Pohjanmaalla.

Haluamme taistella kertakäyttökulttuuria vastaan - Hakolan valmistama kotimainen huonekalu tehdään kestävästi sukupolvelta toiselle.

Kiitos kun valitsit meidät.



Annaleena Hakola
Toimitusjohtaja



Hakola Huonekalu Oy
Niemenkyläntie 238
66320 Jurva
info@hakola.fi
p. 010 337 0099

facebook.com/
hakolahuonekalu

instagram
@hakolafi

www.hakola.fi

hakola

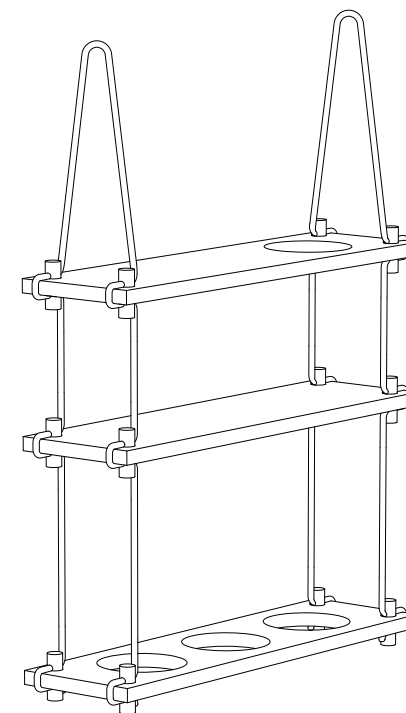

**Riippu-hyllyn käyttöönotto ja
hoito-ohjeet**

Näin otat käyttöön uuden Riippu-hyllysi

1. Tee tilaa pakedin purkamiselle. Varmista ennen pakedin purkua ettei laskupinnalla ole teräviä esineitä, jotka voivat naarmuttaa hyllyn osia.

2. Pujota köysi kannatintapin reiän läpi. Työnnä kannatintappi hyllyn kulmassa olevaan aukkoon, ja pujota sen jälkeen köysi kannatintapin toisen reiän läpi (kuva A). Pujottele köysi symmetrisesti hyllylevyjen molempiin päihin (kuva B). Huomaathan, että Riippu-hyllyn narut on pujotettava puuosien läpi varoen, jotta niiden päät eivät purkaannu.

3. Jos haluat lyhentää naruja, voi niiden päät huolitella uudelleen varovasti polttaen tai päättelemällä ne kangasteipillä.

4. Käytä hyllyn kiinnitykseen seinän tai katon materiaalille sopivia koukkuja ja proppuja. Riippu-hyllyn mukana tulevat metalliset kiinnityskoukut, jotka soveltuvat puumateriaaleille. Jos hylly asetetaan nojaamaan ikkunaan vasten, käännä kannatintapit niin, että köydet toimivat pehmikkeinä (kuva C).

5. Voit käyttää hyllyjen säädössä apuna vatupassia. Kun hyllyt on säädetty, voit asettaa Riippu Garden -hyllyn ruukut paikoilleen (kuva D).

6. Liimaa lopuksi Hakolan tunnistetarra huomaamattomalle paikalle, esimerkiksi hyllylevyn pohjaan.

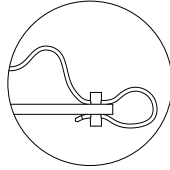
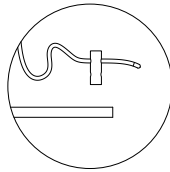

KUVA A

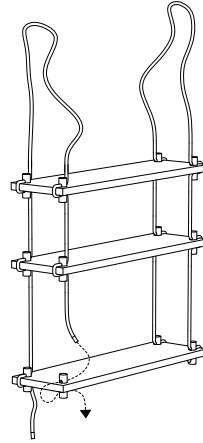

KUVA B

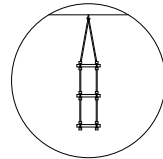

katto
ceiling

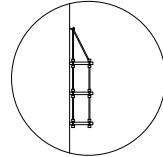

seinä
wall

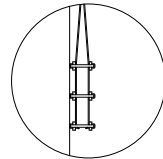

ikkuna
window

KUVA C

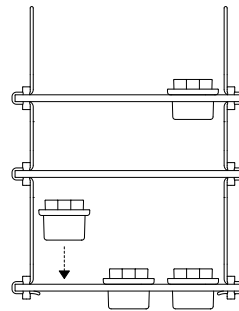

KUVA D

Hoito- ja pesuohjeet

PERUSHUOLTO

Hyllylevyt on valmistuksen yhteydessä käsitelty öljyvahalla, joka suojaa hyllylevyjen pinnan säilyttäen puun luonnollisen lämmön. Riippu-hyllyn perushuoltoon kuuluu pyyhkiminen kostealla liinalla ilman pesuaineita.

Voit halutessasi tehdä hoito- ja puhdistuskäsittelyn muutaman vuoden välein. Suosittelemme käsittelyä erityisesti jos hylly on sijoitettu aurinkoiselle paikalle. Öljyämiseen suosittelemme väritöntä Osmo Color TopOil -erikoisöljyvahaa. Vahaa levitetään pieni määrä kevyesti hyllyn pintaan ja pyyhitään välittömästi ylimääräinen vaha pois. Hyllyjen annetaan kuivua yön yli ja tämän jälkeen puhdistus viimeistellään kiillottamalla puupinta pehmeällä kankaalla. Hyllylevyjä ei tule hioa kotona.

Käyttämämme materiaalit

Riippu-hyllyn materiaaleina ovat tammi ja purjehdusköysi. Puumateriaalissa on aina luonnollisia väriaihteluita ja hyllylevyt saattavat sisältää useitakin oksakohtia. Puumateriaali on peräisin Euroopasta.